

Тип ассортимента Основной

ВЫХОДНЫЕ ПАРАМЕТРЫ

Номинальный выходной ток, А	0...1.05
Диапазон номинальных выходных напряжений, В	70...115
Условия измерения: Номинальный выходной ток, А	@ U _п 230В, T _а =25° С
Пульсации выходного тока, %	≤ 1%
Условия измерения: Пульсации выходного тока, %	@ U _п 230В, I _{ном}
Время включения, с	≤
Условия измерения: Время включения, с	@ U _п 230В, Холодный старт
Номинальная выходная мощность, Вт	120
Точность выходного тока, %	5.0

ВХОДНЫЕ ПАРАМЕТРЫ

Номинальная потребляемая мощность, Вт	130
Условия измерения: Номинальная потребляемая мощность, Вт	@ U _п 230В
Диапазон напряжений питания АС, В	176...264
Диапазон предельных напряжений питания АС, В	158 ~ 290
Частота питающей сети, Гц	47 ~ 63
Коэффициент мощности, ≥	0.95
Условия измерения: Коэффициент мощности	@ U _п 230В, P _{ном}
КПД, %, ≥	91.0
Условия измерения: КПД, %	@ U _п 230В, P _{ном}

ЗАЩИТЫ И ЭМС

Защита от ХХ

*Наличие защиты от Холостого Хода
(произвольного отключения)*

Восстанавливается

светодиодного модуля от источника питания).

Максимальное выходное напряжение на холостом ходу, В 135.0

Условия измерения: Максимальное выходное напряжение на холостом ходу, В @ Uп 230В, Tа=25° С

Защита от КЗ
Наличие защиты от Короткого Замыкания на Выходе источника питания (замыкание проводов, замыкание светодиодной нагрузки) Да, полное

Защита от 380 В в Защита от межфазного напряжения (защита 380VАС), тип Б есть
Наличие защиты от воздействия повышенного напряжения (до 450В) на ВХОДЕ источника питания.

Грозозащита есть

Термозащита
Наличие защиты от перегрева источника питания. При превышении температуры корпуса драйвера драйвер выключается есть

Стойкость к микросекундным импульсам большой энергии 4 кВ (L-N), 6 кВ (L-PE, N-PE)

Степень защиты
Степень IP драйвера (пыле-, влагозащита) IP67

ЭМС 9 кГц – 30 МГц Соответствует ТР ТС 020/2011 "Электромагнитная совместимость технических средств"

ЭМС 9 кГц – 300 МГц есть

ДОПОЛНИТЕЛЬНЫЕ ОПЦИИ

Программируемый нет

DALI отсутствует

АСУНО-АРГОС отсутствует

DIM PWM (ШИМ) есть

DIM 0-10 есть

УСЛОВИЯ ХРАНЕНИЯ И ЭКСПЛУАТАЦИИ

Температура окружающей среды	-40...60
Влажность	≤ 60%

БЕЗОПАСНОСТЬ

Стандарты по общим требованиям безопасности	Соответствует ТР ТС 004/2011 "О безопасности низковольтного оборудования"
Гальваническая изоляция	есть
Сопротивление изоляции	вход-выход > 200 МОм; вход-земля > 200 МОм; выход-земля > 200 МОм

ГАБАРИТЫ И УПАКОВКА

Размеры ИПС, длина, мм	175
Размеры ИПС, ширина, мм	64
Размеры ИПС, высота, мм	40
Длина провода вход, см	31
Длина провода выход, см	31
Упаковка (коробка), длина, мм	310
Упаковка (коробка), ширина, мм	205
Упаковка (коробка), высота, мм	143
Объём упаковки, м3	0.00909
Кол-во в упаковке, шт	14
Вес нетто, кг	9.7
Вес брутто, кг	9.9

ГРАФИКИ

Зависимость КПД от выходного напряжения

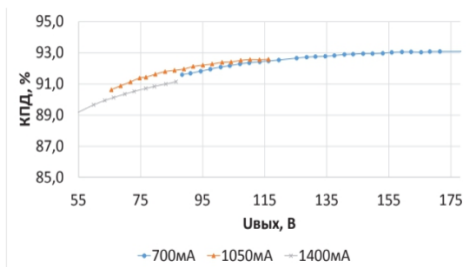

Зависимость коэффициента мощности от выходного напряжения

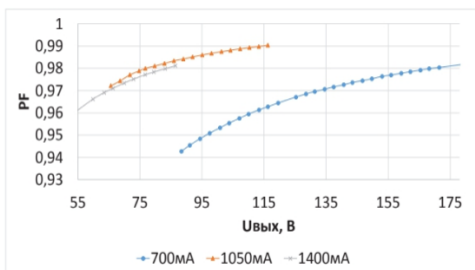

Зависимость КПД от уровня диммирования при максимальном выходном напряжении

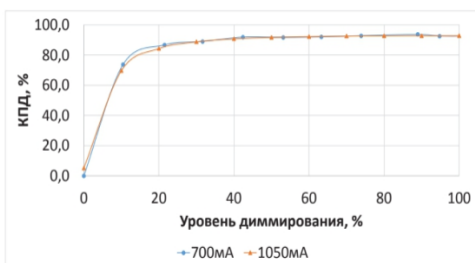

Зависимость коэффициента мощности от уровня диммирования при максимальном выходном напряжении

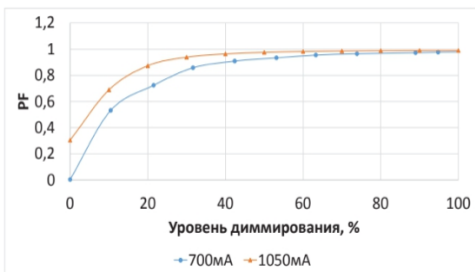

ИПС 1302 и 1313 (корпус D-1)

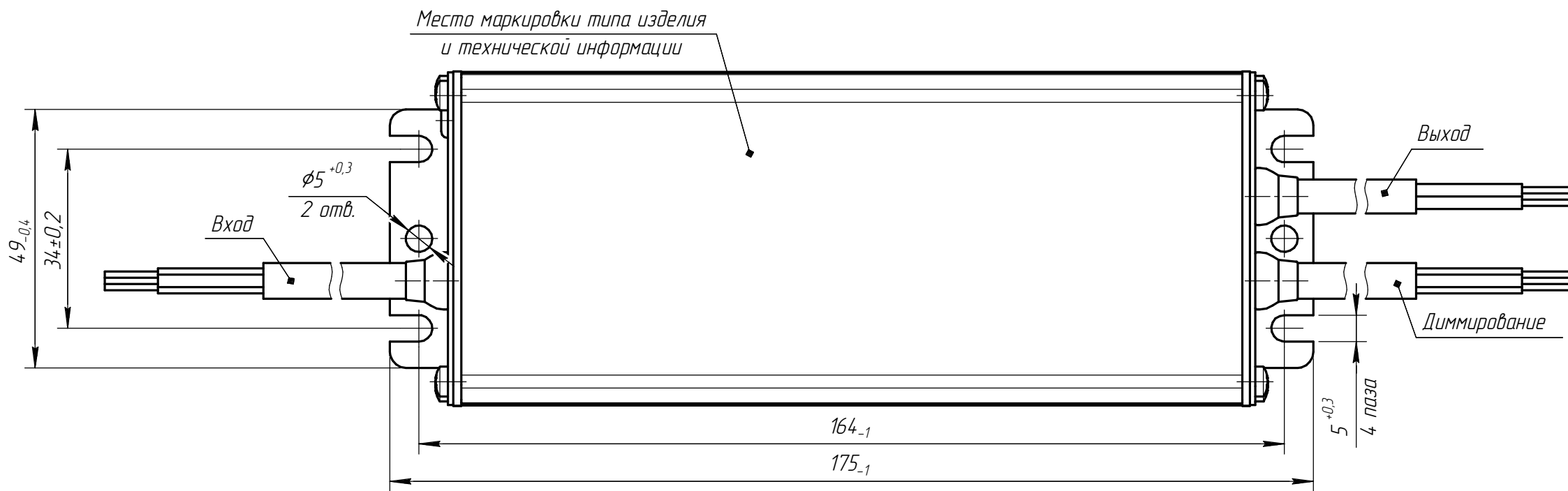
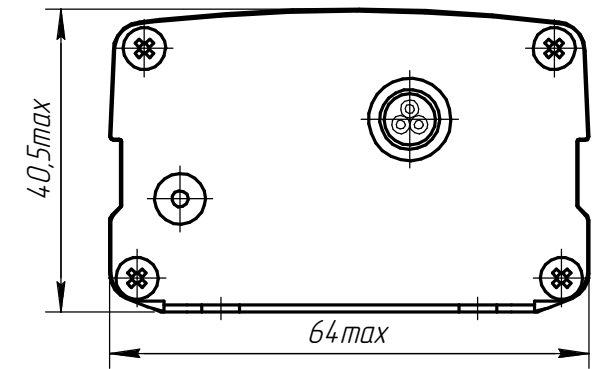
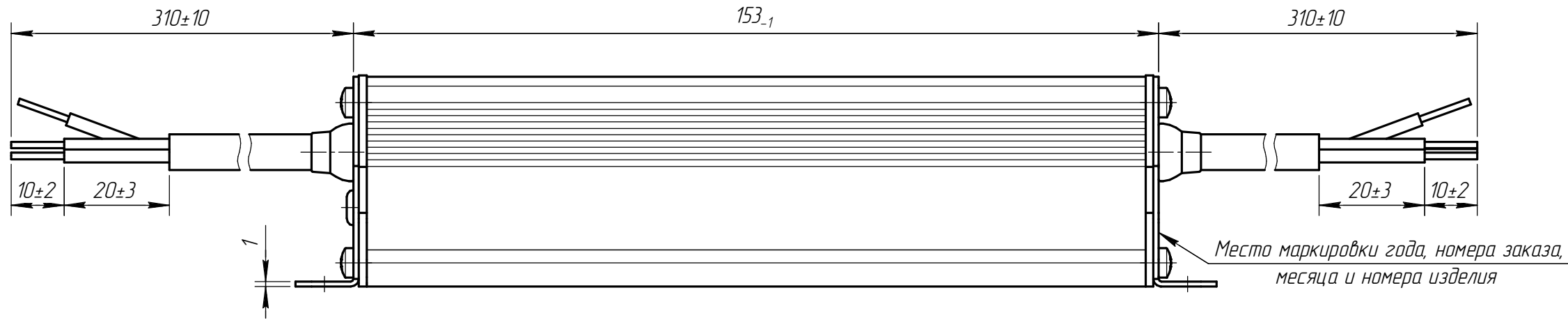

Вход (провод $3 \times 0,75 \text{ мм}^2$): синий – нейтраль, коричневый – фаза, желто-зеленый – земля.

Выход (провод $2 \times 0,75 \text{ мм}^2$): красный – "+U_{вых}", черный – "-U_{вых}".

Диммирование (провод $3 \times 0,75 \text{ мм}^2$): коричневый – "+10 В", желто-зеленый – "+DIM", синий – "-DIM".